

Matériel électrique

Automation.....	278
Coffrets électriques.....	280
Eclairage standard.....	285
Eclairage LED.....	286



Aqualink TRI

GARANTIE
2ans

- + Facile à utiliser : interface utilisateur multilingue, intuitive et déportable
- + Versatile : compatible avec tous les équipements de piscine standards
- + Intelligent : connectivité avancée iAquaLink™ et application smartphone dédiée
- + Synergie : optimise le fonctionnement conjoint des équipements de la piscine



Modèle	Référence	Prix public HTVA €
Aqualink Tri - contrôle à distance	W401000	1.166,00

Taxe recupel : + 0,29 €

Descriptions

Interface utilisateur	Ecran LCD rétroéclairé 10 lignes, interface déportable (kit déport fourni)
Langues	8 (FR-EN-ES-DE-IT-NL-PT-AF)
Mode(s) de fonctionnement	Normal (mode piscine programmé), Manuel, Mode service
Horloge / Timer	Horloge 24h, jusqu'à 10 timers par équipement contrôlé
Sécurités	Sécurités de fonctionnement avec messages selon le scénario choisi
Connexion au réseau internet domestique (via antenne iAquaLink™)	Filaire (câble réseau RJ45) WiFi
Interfaces utilisateur possibles	Ecran LCD AquaLink® TRI (déportable) Smartphone ou tablette PC ou MAC
Plateformes mobiles compatibles	Apple® (application gratuite) Android™ (application gratuite) Android™ (application gratuite)
Site Web dédié	www.iaqualink.com

Caractéristiques techniques

Sorties intégrées	Connecteur RS485 pour tous les appareils «iAquaLink™ ready» (Utiliser la carte interface multiplexée optionnelle si plus de 2 appareils y sont connectés) Contact dédié pour piloter le système de chauffage (pompe à chaleur, échangeur de chaleur, réchauffeur électrique)
Sorties configurables	4 relais 0-250 V / 0-25 A pour contrôler tout équipement électrique HT ou BT : pompe de filtration, surpresseur, pompe NCC, électrolyseur standard, transformateur éclairage, éclairage de jardin...
Entrées	Sonde de température pour l'air ambiant Sonde de température pour l'eau de la piscine Sonde de température pour le chauffage solaire (option)
Dimensions du coffret (l x h x p)	37 x 30 x 14 cm
Indice de protection	IP55
Alimentation 50 Hz	220-240 VAC

L'automatisation de la piscine ?

Une piscine est un système élaboré où de nombreux équipements sont installés pour son bon fonctionnement (filtration, traitement, chauffage, éclairage). Grâce à l'automatisation, une piscine peut désormais être « intelligente ».

C'est-à-dire que tous ses équipements seront interconnectés et pourront communiquer avec leur propriétaire.

Le système d'automatisation Zodiac® est adapté aussi bien pour une nouvelle piscine (installation à la construction) que pour la modernisation d'une piscine existante (« retrofit »).

Automation

Comment ça marche ?

La technologie iAquaLink™ permet un contrôle poussé et personnalisable de tous les équipements de la piscine et même au delà !

Ils seront tous raccordés au coffret AquaLink TRI® afin de centraliser l'information et proposer les scénarios suivants :

- contrôle du temps de filtration
- contrôle d'une pompe à vitesse variable (selon compatibilité)
- contrôle du traitement de l'eau (spécialement développé pour fonctionner avec un électrolyseur TRI)
- gestion de la régulation pH (si module TRI pH ou TRI PRO installé)
- gestion automatique du niveau de désinfection ACL (si module TRI PRO installé)
- contrôle du chauffage de la piscine (pompe à chaleur, échangeur, réchauffeur...)
- contrôle de l'éclairage de la piscine (gestion des couleurs des lampes Led compatibles) et/ou des animations d'eau
- contrôle du nettoyage (surpresseur nettoyeur hydraulique à pression)
- contrôle de l'éclairage du jardin
- et bien d'autres encore...

Grâce au contrôle instantané des équipements, l'utilisateur sera en mesure de faire des économies d'électricité, de temps et de gestes.

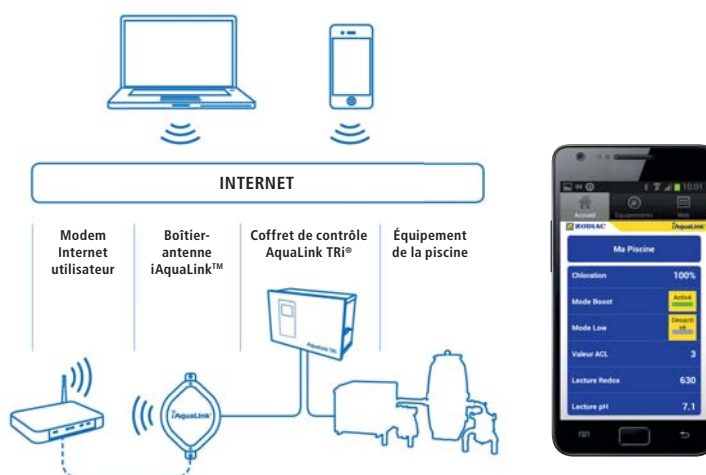

Compatibilité

Tous les équipements de piscine standards peuvent être connectés au système domotique piscine Zodiac®.

En outre, certains produits Zodiac® tels que les électrolyseurs de plateforme TRI ou la pompe à vitesse variable FloPro™ VS sont compatibles avec le protocole iAquaLink™. Grâce au coffret AquaLink® TRI, l'utilisateur est ainsi en mesure d'avoir un échange bilatéral avec ces équipements, permettant de bénéficier de fonctionnalités avancées.

Appareils avec connectivité iAquaLink™ :



TRI



TRI Expert



Hydroxinator



FloPro™ VS

Accessoires



Carte interface multiplexée



Sonde de température air/eau/solaire

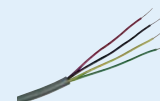

Câble RS485

Modèle	Référence	Prix public HTVA €
Carte interface multiplexée Aqualink	R0570200	53,02
Sonde de temp. Air/eau/solaire Aqualink	R0570100	105,52
Câble RS485 Aqualink	W4278+	7,98

Coffrets électriques CCEI

Modulo PRO

Les coffrets sont équipés d'un disjoncteur courbe D 20A pour la PAC, d'un disjoncteur courbe C 6A pour l'électrolyse au sel, d'un départ 10A libre, d'une protection différentielle 30 mA, d'un transfo 600 VA protégé au primaire et au secondaire, d'un interrupteur pour l'éclairage. Alimentation MONO ou TRI+N en fonction de la PAC et de la pompe



Coffrets électriques	Référence	Prix public HTVA €
Coffret électrique - Filtr. mono + PAC mono - 600VA	PF1W2000	413,22
Coffret électrique - Filtr. mono + PAC tri - 600VA	PF1W2001	457,47
Coffret électrique - Filtr. tri + PAC mono - 600VA	PF1W2002	457,47
Coffret électrique - Filtr. tri + PAC tri - 600VA	PF1W2003	457,47

Taxe recuperel : + 0,29 €

DHG2

Dispositif de protection hors-gel.

- + Mesure de la température par sonde CTN fournie
- + Affichage digital de la température
- + Actionne la filtration dès que la température passe sous le seuil fixé
- + S'installe sur les installations déjà existantes



Modèle	Référence	Prix public HTVA €
Coffret anti-gel DHG2	PF10Y007	112,82

Taxe recuperel : + 0,29 €

Caractéristiques

Référence	PF10Y007
Dimensions coffret seul (lxhxp)	160 x160x140 mm
Tension / puissance consommée	230V - 50 Hz / 1,8W
Accessoires fournis *CTN :	
Coefficient de temp. négatif	1 sonde CTN* / dist. 50m max – Passe-fils, chevilles et vis de fixation

Meteo R

Coffret multifonctions intelligent pour piscine

Découvrez une nouvelle façon de contrôler sa piscine

La nouvelle génération de coffret Meteor conserve la simplicité d'utilisation et d'installation du premier Meteor tout en apportant de nouvelles fonctionnalités destinées à faciliter le contrôle de la piscine par l'utilisateur final.

Découvrez le pilotage à distance de la piscine, notre application smartphone Bluetooth, mais aussi les options permettant de centraliser encore plus le contrôle avec un seul appareil.

Programmez vos appareils

Meteor permet de programmer des plages de fonctionnement pour les équipements raccordés : pompe de filtration, éclairage, sortie auxiliaire programmable (traitement, chauffage, etc.). Les appareils peuvent également être pilotés automatiquement par le coffret : filtration en fonction de la température, éclairage automatique des projecteurs au crépuscule, etc.



Modèle	Référence	Prix public HTVA €
METEOR - 100W - alimentation led	PF10Y500	557,87
METEOR - 300W - alimentation led	PF10Y501	578,57
Contrôleur longue distance Zenit	PF10Y510	278,42

Taxe recupel : + 0,29 €

Accessoires	Référence	Prix public HTVA €
Sonde Meteo R	SF13004	21,85

Taxe recupel : + 0,29 €

Spécifications & références

Modèle	Meteo-r 100	Meteo-r 300
Référence	PF10Y500	PF10Y501
Dimensions coffret	285x355x155 mm	285x355x155 mm
Poids	7.2 kg	7.2 kg
Alimentation	230 AC / 50Hz	230 AC / 50Hz
Mesure de température	Sonde CTN 10 K fournie	Sonde CTN 10 K fournie
Puissance de pompe	500 W – 1.5 kw – ¾ hp à 2 hp	500 W – 1.5 kw – ¾ hp à 2 hp
Alimentation éclairage	100 W	100 W
Télécommande radio	433mHz	433mHz

Spécifications & références

Modèle	Zen'IT
Référence	PF10Y510
Dimensions coffret	110x110x20 mm
Portée	1000 m
Connexion et portée	Bluetooth 4.0 (10m)
Alimentation	Bornier dans Meteor



Coffrets électriques CCEI

Panorama

Découvrez nos solutions pour gérer et programmer les équipements de vos bassins. Pompe de filtration protégée par disjoncteur magnétothermique alimentation 12V pour projecteurs, massage pour spas, etc.

Choisissez le coffret le plus adapté à votre bassin parmi notre gamme d'appareils mono fonction ou multifonctions.



Modèle	Référence	Prix public HTVA €
Coffret PA-20-ID Mono 30mA 4/6A - filtration	PF10D220	140,76
Coffret PA-330-ID Mono 30mA 4/6A, 300W - filtration	PF10D200	211,14
Coffret PA-370-ID Mono 30mA 4/6A, 600W - filtration	PF10D210	253,37
Coffret PA-370-ID Mono 30mA 6/10A, 600W - filtration	PF10D211	253,37

Taxe recupel : + 0,29 €

Coffrets électriques OSF

OSF

Art.nr. 309.000.0600 **OSF F-220**, commande pour pompe de filtration 230V, simple et compact, horloge analogique, interrupteur marche/arrêt, interrupteur auto/manuel.

Art.nr. 300.280.0110 **OSF Pool-Master-230**, commande pour pompe de filtration 230V, réglage électronique de la température, lampe-indicateur pour la filtration et le chauffage, incl. sonde de température avec 1.5 ml de câble.

Art.nr. 300.280.0130 **OSF Pool-Master-400 (0-8 A)**, idem que le Pool-Master-230 mais pour une pompe de filtration 400V, incl. protection moteur électronique 0-8 A.

Art.nr. 300.270.0130 **OSF PC-230-ES-Spezial**, commande pour pompe de filtration 230V, réglage électronique de la température, lampe-indicateur pour la filtration et le chauffage, incl. sonde de température avec 1.5 ml de câble. Raccords supplémentaires pour dispositif de backwash, commande pour gestion du bac tampon, dosage automatique (libre de potentiel). Interrupteur marche/arrêt, interrupteur auto/manuel, interrupteur pour l'éclairage, arrêt pompe temporisé (0-10 minutes) et 2 raccords pour dosage automatique.

Art.nr. 310.000.0530 **OSF Pool-Control-30**, commande pour pompe de filtration 230V, réglage électronique de la température (incl. sonde de température avec 1.5 ml de câble), commande pour chauffage solaire (excl. sonde solaire), lampe-indicateur pour la filtration et le chauffage, raccord dispositif de backwash (vanne Besgo), fonction antigel, menu multilingues.

Art.nr. 310.000.0440 **OSF Pool-Control-250**, commande pour pompe de filtration 230V ou 400V, protection électronique moteur 0-8 A, réglage électronique de la température (incl. sonde de température avec 1.5 ml de câble), commande pour chauffage solaire (excl. sonde solaire), lampe-indicateur pour la filtration et le chauffage, raccord dispositif de backwash (vanne Besgo), fonction antigel, display digital, menu multilingues.

Art.nr. 310.000.0565 **OSF Pool Control 40 NET**, commande électronique pour les piscines à débordement. Grand display multifonctionnel, fonction ECO quand le volet de la piscine est fermée. Indication de la température de l'eau, programmation des temps de filtration et temps de backwash. Régulation électronique de la température (incl. sonde de température eau, excl. doigt de gant, protection gel (excl. sonde de température air), gestion du bac tampon (excl. sondes de niveau). Raccordement de pompe de filtration en 230V ou en 400V. Raccordement des vannes Besgo (vanne backwash et vanne 3-voies). Plusieurs possibilités de programmation afin d'optimiser l'emploi d'une piscine à débordement.

Art.nr. 303.000.0030 **OSF NR-12-TRS-2**, commande électronique pour la gestion du bac tampon, excl. sondes de niveau. Interrupteur marche/arrêt, lampe-indicateur marche/arrêt de la pompe, indicateur pour manque d'eau, indicateur apport d'eau fraîche. Incl. vanne magnétique ½" pour apport eau de ville.

SNR-1609



Coffrets électriques OSF

OSF



3130060060



3090000600



3002800110



3002800130



3002700130



3100000530



3100000440



3100000565



3030000030

OSF	Référence	Prix public HTVA €
F-220 Commande de coffret de filtration	3090000600	189,79
Pool-Master 230, pompe 230 V, avec sonde temp, câble 1,5m	3002800110	382,73
Pool-Master 400, pompe 400 V, avec sonde temp, câble 1,5m	3002800130	491,40
PC-230-ES-Spezial, pompe 230 V	3002700130	575,35
Pool-Control 30, pompe 230 V	3100000530	587,33
Pool-Control 250, pompe 230V/400V	3100000440	821,95
Pool Control 40 NET, coffret piscine débordement	3100000565	1.113,36
NR-12-TRS-2, Commande électronique bac tampon	3030000030	470,74
Accessoires pour coffrets de commande	Référence	Prix public HTVA €
Doigt de gant pour sonde température eau	3200200003	61,80
5 Sondes OSF gestion bac tampon	3030000015	421,79
Electrovanne OSF 1/2" pour remplissage bac tampon	1090005804	111,03
Sonde température air, 10 ml de câble compris	3100000033	82,66

*Taxe recupel : + 0,29 €

OSF	Référence	Prix public HTVA €
Régulateur de niveau skimmer - avec vanne magnét.	3130060060	378,10

Taxe recupel : + 0,29 €

Eclairage standard

Modèle	Référence	Prix public HTVA
Projecteur béton blanc	3478	96,80
Projecteur liner blanc	3481	102,83
Projecteur liner gris clair	3481LG	130,93
Projecteur liner gris anthracite	3481DGR	124,68
Accessoires		
Ampoule de rechange 300W/12V	20005	20,00
Enjoliveur inox pour projecteur	INS3481	108,80
Boîte de connexion		
Boitier de connexion 3 sorties - wit	3495	13,28
Boitier de connexion 3 sorties - sable	3495SA	17,05
Boitier de connexion 3 sorties - gris clair	3495LG	17,05
Transfo		
Transfo 400 VA	TR01	187,75
Transfo 600 VA	TR02	227,75

*Taxe recupel : + 0,17 €

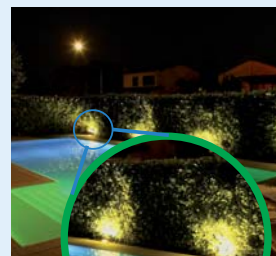

3481

EOLIA II

Ampoule haute performance pour niche PAR 56

- + Produit best-seller
- + Compatible avec toutes les piscines
- + Nouveau : avec un système de dissipation thermique plus efficace
- + Haute intensité lumineuse : 100 lm/w
- + Idéal pour la rénovation : remplace les ampoules à incandescence sans travaux
- + Raccordement facile sur cosses étanches
- + Alimentation 12V AC
- + Dimensions de l'optique : 105 x Ø 175 mm
- + Angle de diffusion: 120°



EOLIA II Eclairage monochrome blanc	Référence	Prix public HTVA €
EOLIA WEM20, led par 56, 25 W blanc froid, 1400 lm	PF10R202	99,00
EOLIA WEM20K, led par 56, 25 W blanc chaud, 1400 lm	PF10R207	119,00
EOLIA WEM40, led par 56, 44 W blanc froid, 4400 lm	PF10R201	149,00
EOLIA WEM40K, led par 56, 44 W blanc chaud, 4400 lm	PF10R209	169,00
EOLIA WEM100, led par 56, 86 W blanc froid, 6630 lm - version Eolia I	PF10R020	419,00
EOLIA II Eclairage couleur		
EOLIA WEX30 - led par 56, 40W Couleur 1150 Lm, RC/RC+BT	PF10R200	219,00
EOLIA WEX60 - led, par 56, 72 W, couleur 1800 Lm, RC/RC+BT - version Eolia I	PF10R104	419,00
EOLIA WEX100 - led par 56, 93 W couleur 2700 Lm, RC/RC+BT	PF10R005	699,00

Taxe recuperel : + 0,17 €
*Télécommande incluse



BRIO Z

Projecteur personnalisable pour niche PAR56

- + Adapté à tous les types de piscines
- + Multiples enjoliveurs disponibles
- + Installation standard par56
- + Chroma et Nova : idéal pour la rénovation
- + Hautes performances lumineuses
- + Fourni avec 3m de câble
- + Alimentation 12V AC
- + Dimensions de l'optique : 120 x Ø 140.9 mm
- + Angle de diffusion : 120°

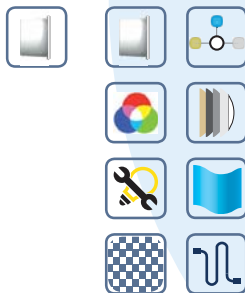

Eclairage monochrome	Référence	Prix public HTVA €
Brio Z led ZM20 12 VAC - blanc froid 25W /1400 Lm	PK10R001	154,00
Brio Z led ZM40 12 VAC - blanc froid 44W/4400 Lm	PK10R002	203,00
Brio Z led ZM40K 12 VAC - blanc chaud 44W/4400 Lm	PK10R003	223,00
Brio Z led ZM100 12 VAC - blanc froid 86 W/6630 Lm	PK10R005	471,00
Eclairage couleur		
Brio Z led ZX30 12 VAC - led color 40 W/ 1150 Lm - RC/RC+BT	PK10R007	265,00
Brio Z led ZX60 12 VAC - led color 72 W/ 1800 Lm - RC/RC+BT	PK10R008	459,00

Taxe recupel : + 0,17 €

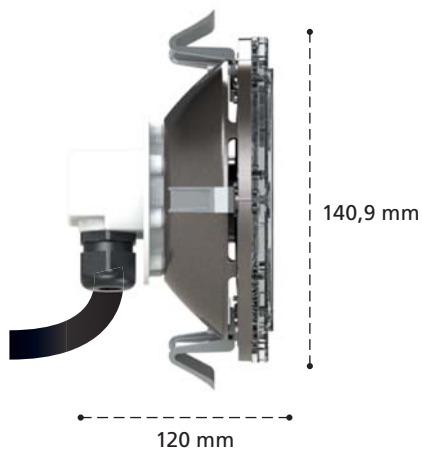

- Installation dans les niches PAR56 en quelques minutes
- Nouvelles pattes de fixation en ABS
- Enjoliveurs au design plat
- Personnalisable : plus de 90 combinaisons possibles
- Gamme rénovation : Nova et Chroma compatibles avec tous les bassins
- Kit de pattes de fixation inox disponibles (PR000015)

Enjoliveurs

Modèle Chroma		Référence	Prix public HTVA €
Enjoliveur Chroma Blanc	RAL9003	PF10R149/W	20,00
Enjoliveur Chroma Gris	RAL7040	PF10R149/G	20,00
Enjoliveur Chroma Sable	RAL1015	PF10R149/S	20,00
Enjoliveur Chroma Anthracite	RAL7040	PF10R149/A	20,00



Modèle Nova		Référence	Prix public HTVA €
Enjoliveur Inox 316 L (épaisseur 1 mm)		PF10R14N	135,00

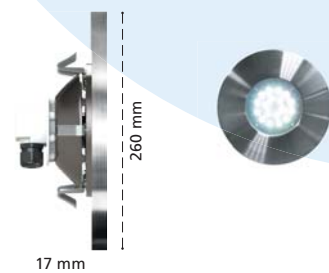

Modèle Bahia		Référence	Prix public HTVA €
Enjoliveur Inox 316 L (épaisseur 3 mm)		PF10R14H	135,00

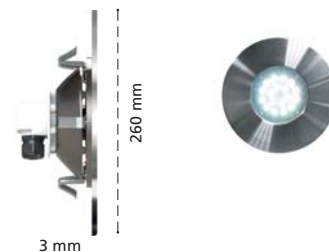

Modèle Bahia-XI		Référence	Prix public HTVA €
Enjoliveur Bahia XI noir		PF10R14D/N	47,00
Enjoliveur Bahia XI diffusant blanc		PF10R14D/D	47,00
Enjoliveur Bahia XI argent		PF10R14D/A	47,00

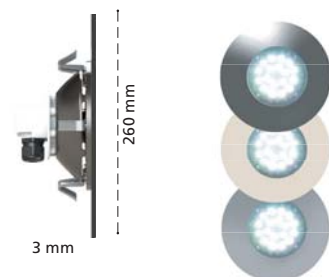

 Revêtement liner
  Revêtement enduit / carrelage

Gaia II

Projecteur haute performance à visser

- + Produit best-seller
- + Nouvelle version : avec un système de dissipation thermique plus efficace
- + Haute intensité lumineuse : 100 lm / w
- + Personnalisation de l'enjoliveur
- + Enjoliveur plus court
- + Fourni avec 3m de câble résiné
- + Alimentation 12V AC
- + Dimensions de l'optique : 110 x Ø 175 mm
- + Angle de diffusion : 120°

1,5"



220 mm

Gaia II projecteur à visser sur refoulement

Eclairage monochrome	Référence	Prix public HTVA €
GAIA GAM20 -led- blanc froid -25W- 1400 Lm	PK10R100	119,00
GAIA GAM40 -led- blanc froid -44W- 4400 Lm	PK10R101	155,00
GAIA GAM40 -led- blanc chaud -44W- 4400 Lm	PK10R105	175,00
GAIA GAM40B -led- blanc bleu -44 W- 4400 Lm	PK10R106	175,00
Eclairage couleur		
GAIA GAX30- led-couleur- 40 W, 1150 lm - RC/RC+BT	PK10R102	219,00
Enjoliveur		
Enjoliveur GAIA II blanc	PF10R14L/W	9,50
Enjoliveur GAIA II gris	PF10R14L/G	9,50
Enjoliveur GAIA II sable	PF10R14L/S	9,50
Enjoliveur GAIA II gris antracite	PF10R14L/A	9,50
Accessoires		
Adaptateur - 1,5" vers 2" (63mm)	PF10R25A	13,00

Taxe recupel : + 0,17 €

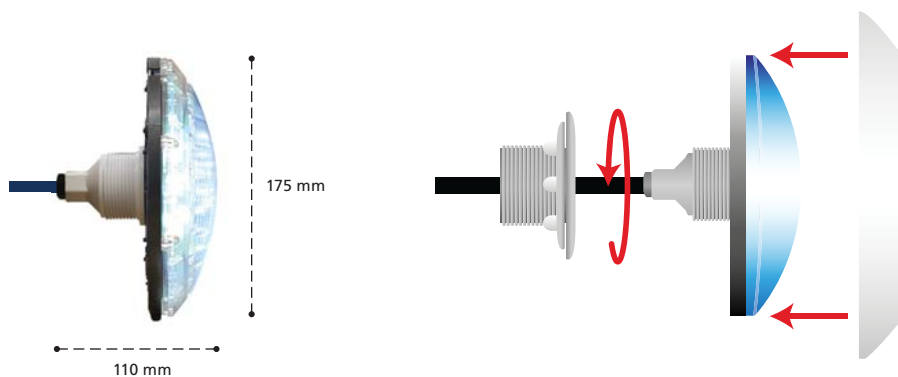

Enjoliveurs



Mini-Brio

Mini-projecteur à visser personnalisable

- + Adapté à tous les bassins
- + Installation standard 1,5"
- + Personnalisable : plus 40 combinaisons disponibles
- + Eclairage puissant : peut éclairer un petit bassin
- + Fourni avec 3m de câble
- + Alimentation 12V AC
- + Dimensions de l'optique : 85 x Ø 40 mm
- + Angle de diffusion : 120°





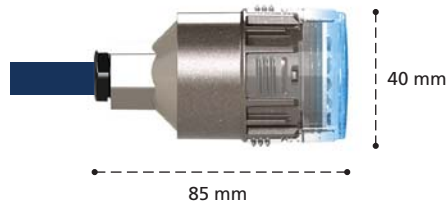
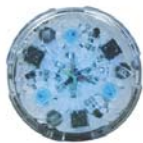

Eclairage monochrome	Référence	Prix public HTVA €
Brio-mini Led, M12, 14W, blanc froid, 866 lm	PK10R300	105,00
Brio-mini Led, M12K, 14W, blanc chaud, 866 lm	PK10R301	105,00
Brio-mini Led, M12B, 14W, blanc chaud, 866 lm	PK10R302	105,00
Eclairage couleur		
Brio-mini Led, X15, 12W, couleur, 300 lm - RC/RC+BT	PK10R303	179,00

Taxe recuperel : + 0,17 €



Enjoliveurs Mini-Brio

Mini-chroma	 	Référence	Prix public HTVA €
Enjoliveur blanc, mini Chroma	RAL9003	PF10R14A/W	8,50
Enjoliveur gris, mini Chroma	RAL7040	PF10R14A/G	8,50
Enjoliveur sable, mini Chroma	RAL1015	PF10R14A/S	8,50
Enjoliveur antracite, mini Chroma	RAL7040	PF10R14A/A	8,50

Cilia	 	Référence	Prix public HTVA €
Enjoliveur blanc, Cilia		PF10R14F/W	26,00
Enjoliveur gris, Cilia		PF10R14F/G	26,00

Nova-liner	 	Référence	Prix public HTVA €
Enjoliveur inox 316L Nova (épais. 1 mm)		PF10R14P	60,00

Mini-bahia		Référence	Prix public HTVA €
Enjoliveur inox 316L Mini-Bahia - Béton (épaisseur 3 mm)		PK10R14G	60,00

Mini-bahia xl		Référence	Prix public HTVA €
Enjoliveur Bahia XI noir		PF10R14D/N	26,00
Enjoliveur Bahia XI diffusant blanc		PF10R14D/D	26,00
Enjoliveur Bahia XI argent		PF10R14D/A	26,00

Accessoire	Référence	Prix public HTVA €
Adaptateur - 1,5" vers 2" (63mm)	PF10R25A	13,00

 Revêtement linér  Revêtement enduit / carrelage



Eclairage LED

Commande pour spot LED

Le contrôle à distance des projecteurs

Créer une ambiance lumineuse qui vous correspond

Chaque projecteur multicolore est équipé d'un mode autonome de changement de couleur fonctionnant avec des micro-coupures de courant (11 couleurs fixes et 7 séquences lumineuses). Pour un contrôle plus ergonomique des couleurs, nous avons développé des systèmes de contrôles intuitifs permettant de synchroniser plusieurs projecteurs simultanément

TS : Toggle Switch

Changement de couleur par coupure de courant. Le mode autonome de chaque projecteur fonctionne sur ce principe.

RC+ : Remote Color (Brevet FR 297360)

Choix de couleur par combinaison de micro coupures de l'alimentation. Le pilotage se fait à partir d'une télécommande radio ou d'un boîtier de contrôle.

RC + BT : Contrôle Bluetooth

Le BRiO RC+ BT permet un pilotage par télécommande radio, sur le boîtier et via une application smartphone.

Brio RC+

Système de contrôle des couleurs simple et robuste

- + Contrôle simultané de plusieurs projecteurs
- + Pilotage à distance : télécommande radio
- + Fournie avec chaque appareil
- + Best-seller
- + Disponible avec une alimentation 100w intégrée
- + Visualisation de la couleur d'éclairage sur
- + L'écran lcd en façade
- + Boîtier de contrôle avec télécommande radio. Se raccorde à un coffret avec transformateur 12V et aux projecteurs.



PF10R088



PF10R089

Modèle Brio RC+	Référence	Prix public HTVA €
Brio-RC+ - version télécommande radio	PF10R088	125,00
Coffret modulaire Brio-RC+	PF10R089	185,00

Taxe recuperel : + 0,17 €

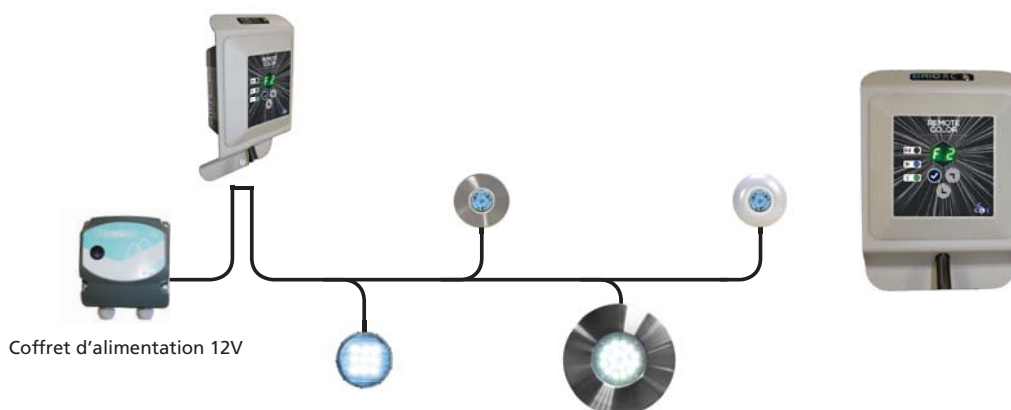

Brio RC+ BT

Système de contrôle avec application smart-phone

- + Contrôle intuitif de la couleur des projecteurs avec : télécommande, téléphone, etc.
- + Nombreux projecteurs compatibles : tous les projecteurs couleurs ccei
- + Contrôle simultané de plusieurs éclairages
- + Nombreux choix d'éclairage : 11 couleurs fixes ou 8 animations lumineuses



PF10R08E

Modèle Brio RC+ BT	Référence	Prix public HTVA €
Brio-RC+, version télécommande radio et bluetooth	PF10R08E	219,00
Coffret avec alimentation 12V intégrée pour Brio-RC+	PF10R067	299,00

Taxe recupel : + 0,17 €

